

AIRUNIT SOLUS 2.0^{SE} – Dezentrale Wohnraumlüftung

Produktdaten

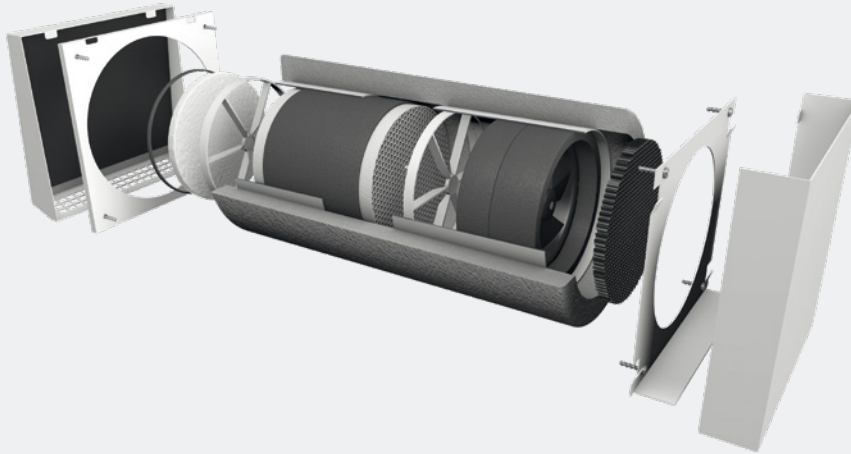

AIRUNIT SOLUS 2.0^{SE}
 Installations-Set 500 / 1000
 Art.-Nr. 4 01 072

Anwendung

Das dezentrale Lüftungssystem vom Typ **AIRUNIT SOLUS 2.0^{SE}** ist ein Gerät zur kontrollierten Raumlüftung mit einer maximalen Wärmerückgewinnung von 99 %. Der paarweise Einsatz mehrerer Geräte ermöglicht die Lüftung kompletter Wohneinheiten / Gebäude.

Daten

Luftleistung	AUS 10 15 21 30 40 m ³ /h
Schalldruckpegel im Abstand von 1 Meter	20,5 25,2 30,5 37,8 42,0 dBa
Schalldruckpegel im Abstand von 3 Meter	11,0 15,7 21,0 28,3 32,0 dBa
Leistungsaufnahme	1,7 1,8 3,2 4,7 W
Regelung	AUS + 5 Leistungsstufen
Filter	Filter ISO Coarse 50% (G3), regenerierbar
Wärmerückgewinnung	bis zu 99 %
DIBt Zulassung	57-1.51.3-82_21*

Spannung

Netzspannung	230 V / 50 Hz
Ventilator	12 V / EC-, Gleichstrom









Abmessungen

Lüftungsgerät	Ø 155 mm x 260 mm (B x L)
---------------	---------------------------

Regelung

Folientastatur	Leistungsstufen, Winter- und Sommerbetrieb, Filterstandsanzeige, Aus / Pause
Leistungsteil	für 6 Geräte erweiterbar auf 18 Geräte 80 x 80 x 49 mm inklusive Abdeckrahmen, nicht mit anderen Schalterprogrammen kombinierbar

Zubehör

Produkt	Typ	Art.-Nr.
 Wanddurchführung eckig 500 mm	AIRUNIT	4 01 050
 Wanddurchführung rund 500 mm	AIRUNIT	4 01 051
 Wanddurchführung rund 1000 mm	AIRUNIT	4 01 052
 Wanddurchführung rund 160 mm	AIRUNIT	4 01 049
 Regelung 2.0	AIRUNIT	4 01 010
 Design-Blende	AIRUNIT	4 01 057
 Innenblende Cube	AIRUNIT	4 01 058
 Außenhaube RAL 9016 (andere Farben auf Anfrage)	AIRUNIT	4 01 065

* Vorgangsnr.